

議案第 4 3 号

町立瑞穂第四小学校校庭芝生化工事請負契約について

上記の議案を提出する。

平成 2 8 年 6 月 1 日

提出者 瑞穂町長 石 塚 幸右衛門

(提案理由)

議会の議決に付すべき契約及び財産の取得又は処分に関する条例
(昭和 3 9 年条例第 8 号) 第 2 条の規定により、議決を求める。

町立瑞穂第四小学校校庭芝生化工事請負契約

町立瑞穂第四小学校校庭芝生化工事施工のため、下記のとおり請
負契約を締結する。

記

- | | | |
|---|--------|---|
| 1 | 契約の目的 | 町立瑞穂第四小学校校庭芝生化工事 |
| 2 | 契約の方法 | 指名競争入札による契約 |
| 3 | 契約金額 | 金 7 0 , 7 4 0 , 0 0 0 円 |
| 4 | 契約の相手方 | 東京都世田谷区太子堂一丁目 4 番 2 1 号
長谷川体育施設株式会社東京営業所
所長 村上 滋文 |

(資 料)

町立瑞穂第四小学校校庭芝生化工事請負契約入札経過

- 1 指名業者選定委員会開催日時
平成28年4月18日 午前10時
- 2 設計図書配布 平成28年4月20日 発送
- 3 入札の日時 平成28年5月19日 午前10時
- 4 工 期 契約確定の日の翌日から
平成28年11月11日まで
- 5 入札者及び入札金額

(単位：円)

回数 入 札 者	1 回目 (消費税等を含 まない額)	備 考
長谷川体育施設(株)東京営業所	65,500,000	
(株)スポーツテクノ和広	65,930,000	
日本体育施設(株)東京支店	66,900,000	
奥アンツーカ(株)東京支店	67,628,000	
スポーツ施設(株)	68,330,000	
日本フィールドシステム(株) 関東支店	71,730,000	
奥山スポーツ土木(株)	71,850,000	
日勝スポーツ工業(株)西東京支店	73,200,000	
(株)富士土木瑞穂営業所	95,000,000	
鹿島道路(株)東京支店	辞退	

工事件名：町立瑞穂第四小学校校庭芝生化工事
 工事箇所：瑞穂町箱根ヶ崎西松原 2 番地 1

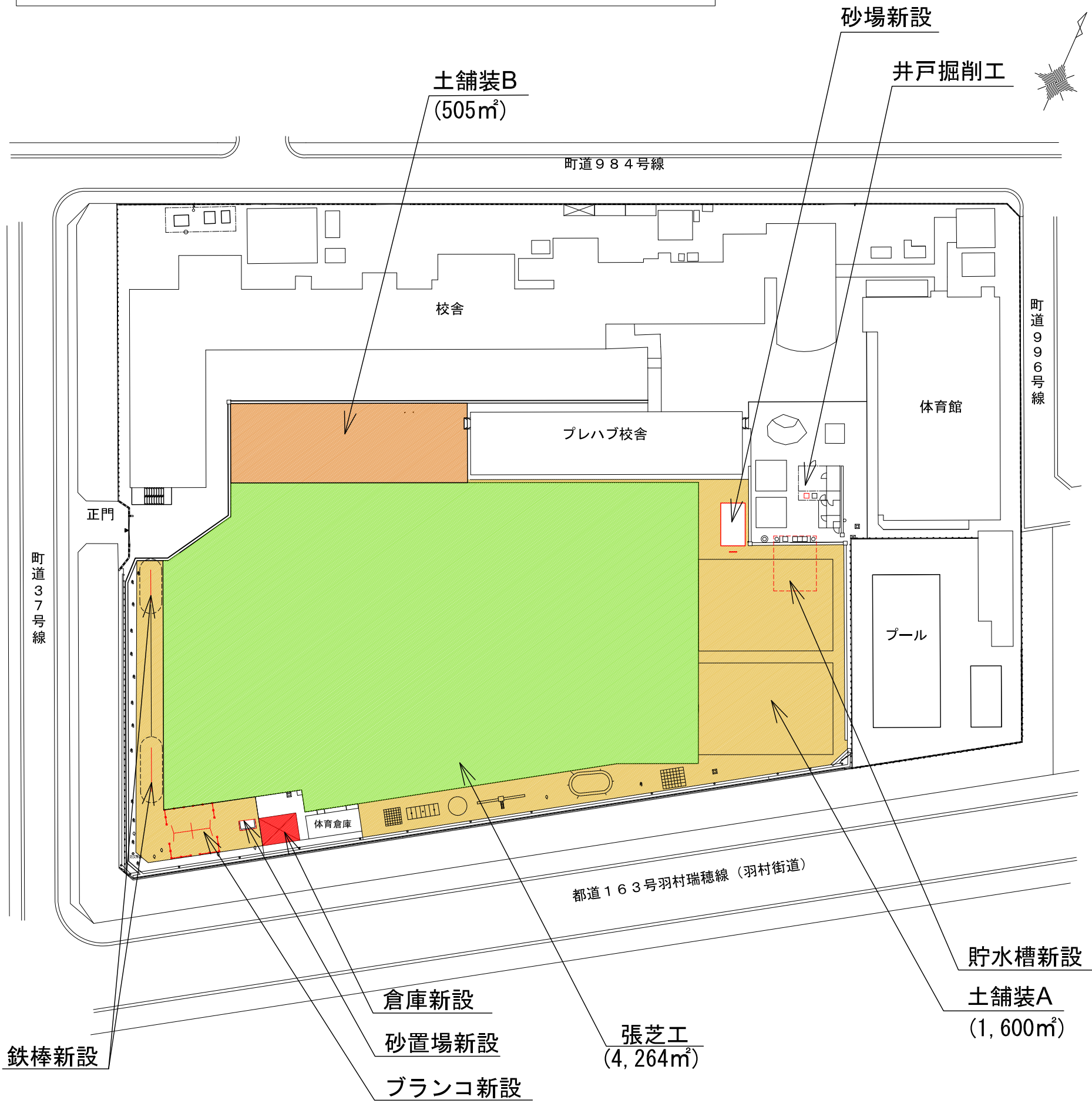

工事概要

- 1 校庭芝生張芝工事
張芝工 (4,264㎡)
- 2 雨水集水施設工事
貯水槽新設 (50t)
- 3 井戸掘削工事
深さ約100m、揚水ポンプ1台
- 4 散水設備工事
スプリンクラー (15台)、大型散水栓 (2か所)
※添付資料3参照
- 5 倉庫新設工事
鉄骨造プレハブ新設 (27.48㎡)
- 6 舗装工事
土舗装A (1,600㎡)、土舗装B (505㎡)
- 7 施設整備工事
ラインポイント新設、砂場新設、
砂置場新設、ブランコ新設、鉄棒新設
- 8 芝生維持管理・初期養生
点検、芝刈り、施肥、散水

案内図

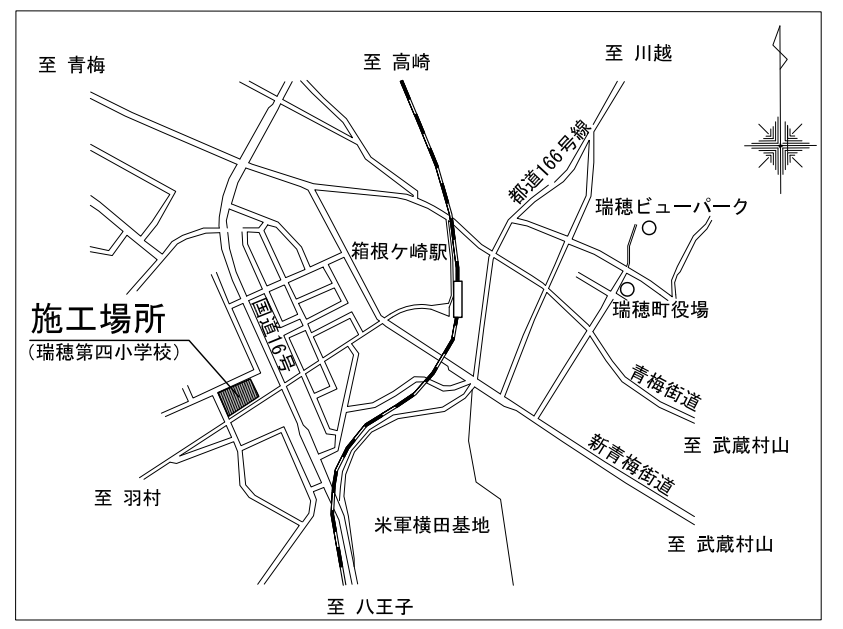

芝生基盤土壌改良

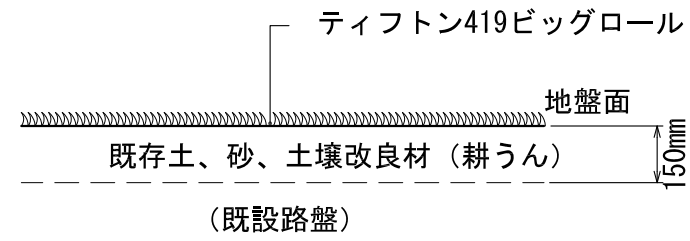

土舗装A

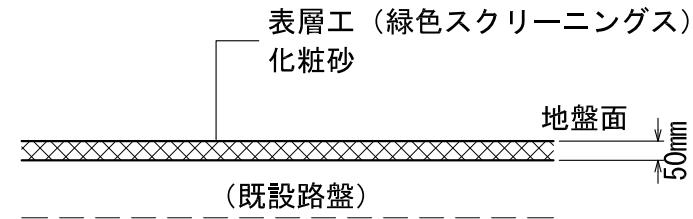

土舗装B

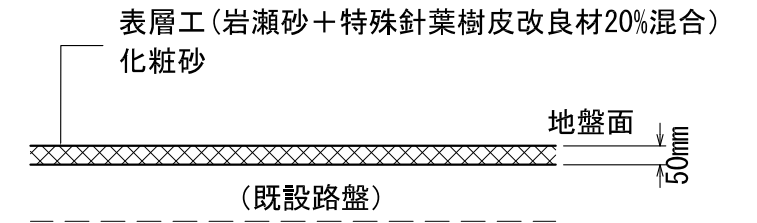

倉庫

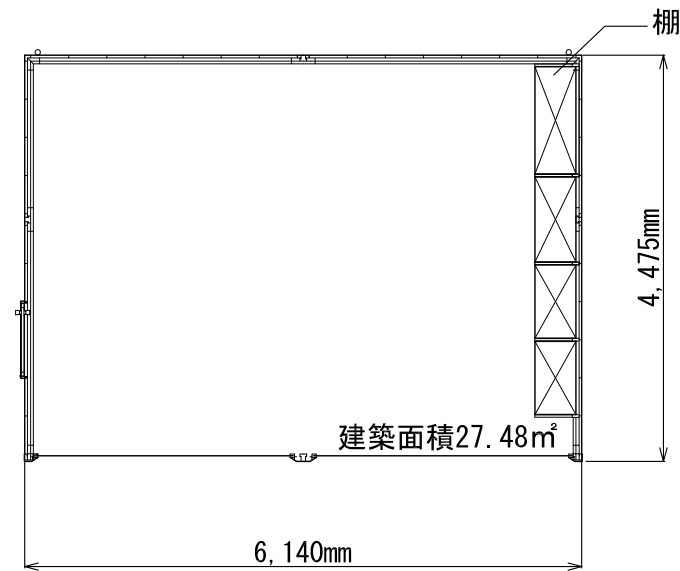

平面図

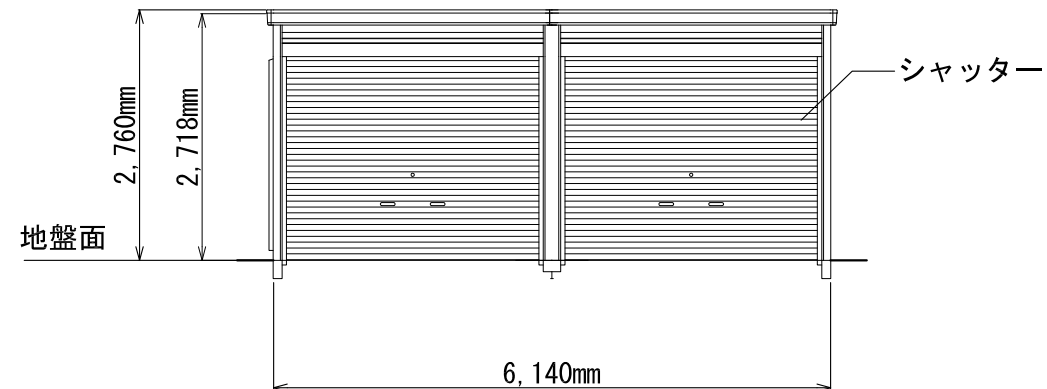



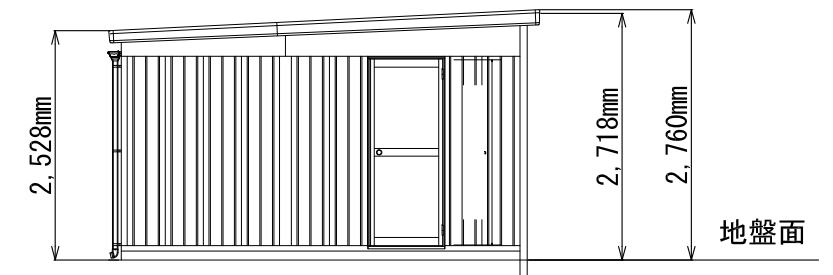





立面図



立面図

凡例

	雨水集水管
	給水管
	井戸
	井水管
	散水管
	スプリンクラー(15台)
	スプリンクラー散水範囲
	大型散水栓(2か所)

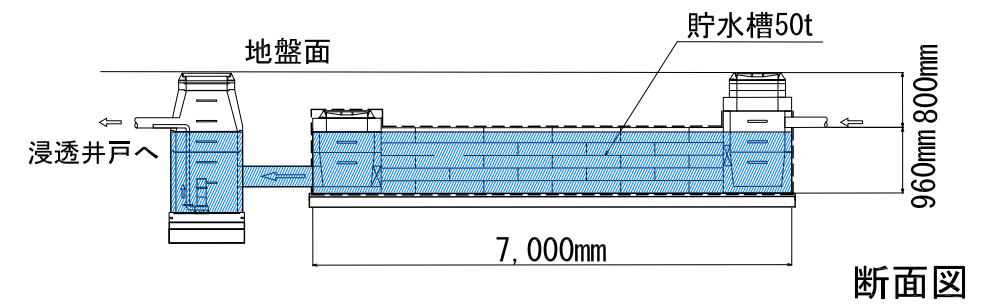
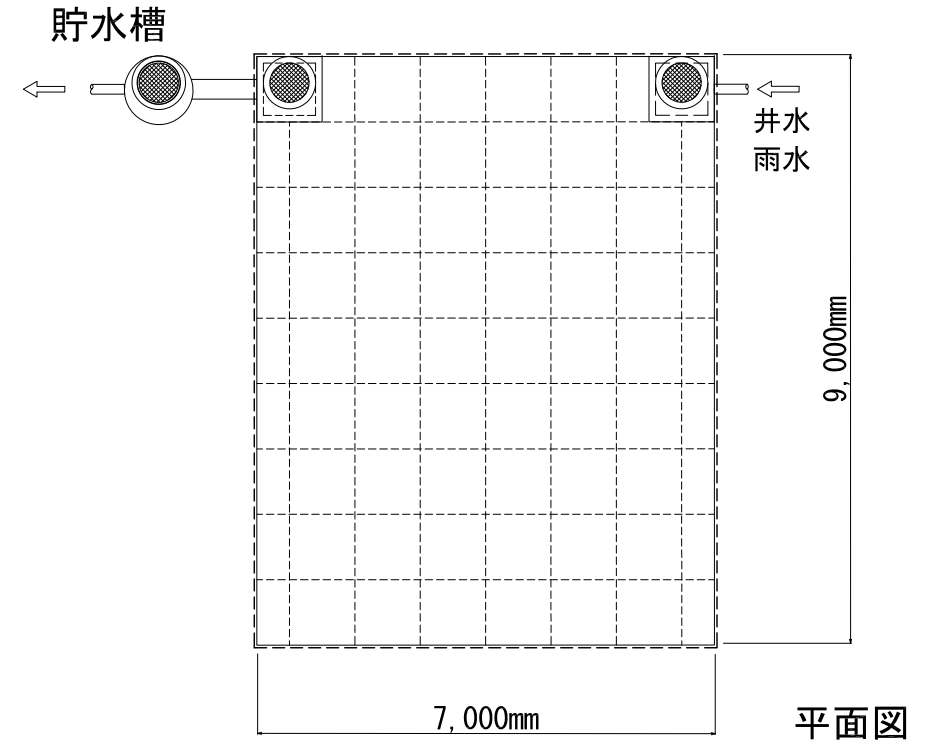
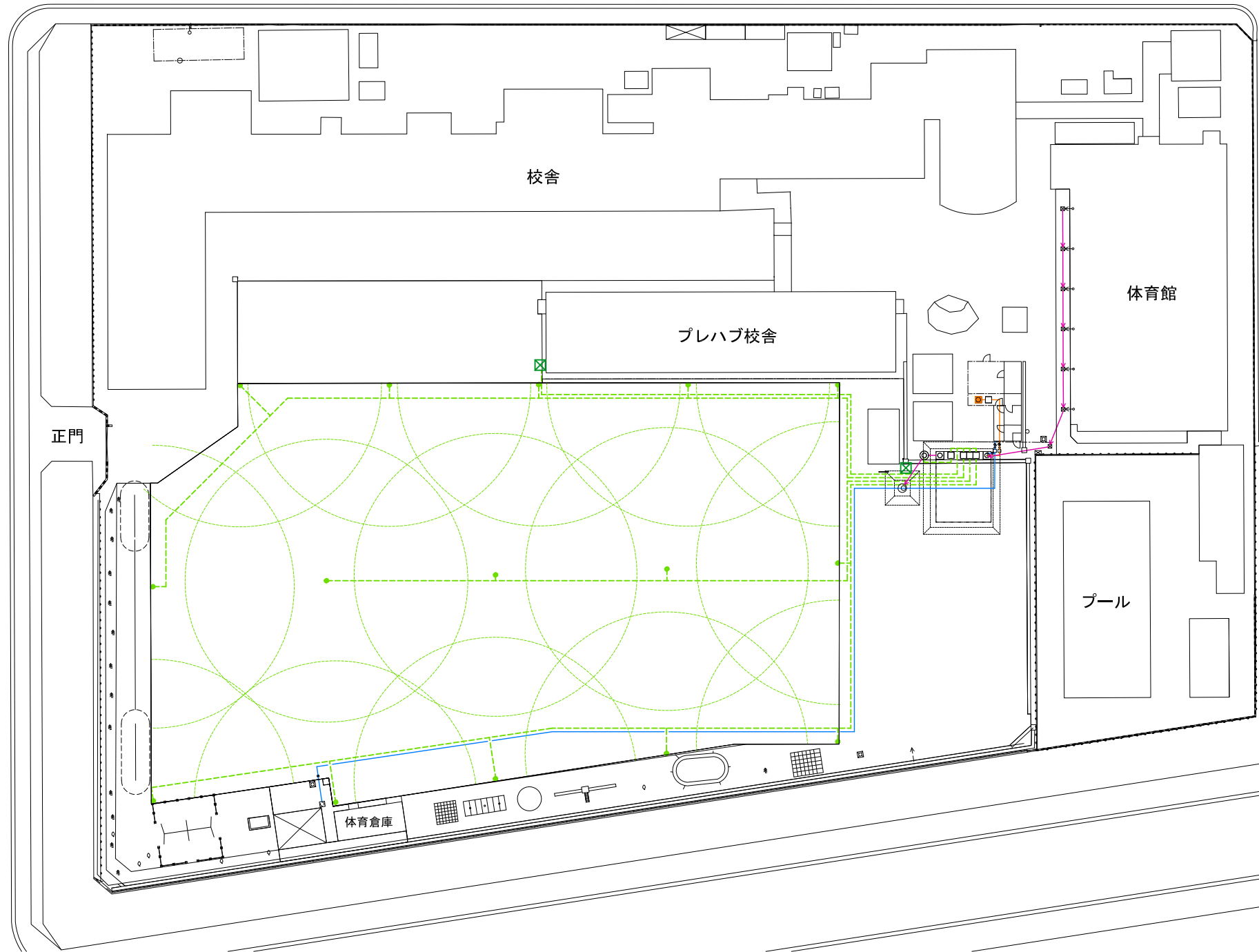

トラック・サッカー・バスケットコート
各種ラインイメージ

